



# Klimatizačné zariadenie

## Návod na inštaláciu

AR\*\*TXCA\*\*\* / AR\*\*TXFC\*\*\* / AR\*\*TXEA\*\*\*

- Ďakujeme, že ste si zakúpili toto klimatizačné zariadenie Samsung.
- Skôr ako začnete zariadenie používať, dôkladne si prečítajte tento návod na inštaláciu a odložte si ho na použitie v budúcnosti.

**SAMSUNG**



# Obsah

<b>Bezpečnostné informácie</b>	<b>3</b>
Bezpečnostné informácie	3
<b>Inštalácia</b>	<b>7</b>
Príprava	7
Krok 1,1 Zobrazenie typickej inštalácie	7
Krok 1,2 Výber miesta inštalácie	8
Krok 1,3 Rozbalenie	11
Krok 1,4 Príprava materiálu a nástrojov	12
<b>Inštalácia vnútornej jednotky</b>	<b>14</b>
Krok 2,1 Pripevnenie montážnej konzoly na stenu	14
Krok 2,2 Vrtanie otvoru cez stenu	14
Krok 2,3 Pripojenie potrubia na chladivo	15
Krok 2,4 Pripojenie napájacích a komunikačných káblov	16
Krok 2,5 Voliteľná možnosť: Predĺženie napájacieho kábla	17
Krok 2,6 Pripojenie odtokovej hadice	19
Krok 2,7 Obalenie potrubí, káblov a odtokovej hadice páskou	20
<b>Inštalácia vonkajšej jednotky</b>	<b>21</b>
Krok 3,1 Montáž vonkajšej jednotky	21
Krok 3,2 Pripojenie káblov a potrubí	22
<b>Kontrola inštalácie a preskúšanie</b>	<b>24</b>
Krok 4,1 Vykonanie kontroly úniku odtoku	24
Krok 4,2 Vykonanie kontroly úniku plynu	24
Krok 4,3 Odčerpanie systému	25
Krok 4,4 Doplnenie chladiva (v prípade potreby)	26
Krok 4,5 Dôležitá informácia týkajúca sa použitého chladiva	26
Krok 4,6 Príprava systému na uvedenie do prevádzky	27
Krok 4,7 Uvedenie zariadenia do prevádzky	27
Krok 4,8 Záverečná kontrola a skúšobná prevádzka	28
<b>Postupy údržby</b>	<b>30</b>
<b>Inštalácia podriadenej DPS (voliteľné)</b>	<b>31</b>

Viac informácií o ochrane životného prostredia a regulačných povinnostiach týkajúcich sa konkrétnych výrobcov spoločnosti Samsung, napríklad REACH, OEEZ, batérie, nájdete na webovej stránke: [samsung.com/uk/aboutsamsung/samsungelectronics/corporatecitizenship/data\\_corner.html](http://samsung.com/uk/aboutsamsung/samsungelectronics/corporatecitizenship/data_corner.html)



# Bezpečnostné informácie

## **VAROVANIE: Prečítajte si tento návod**

- Pred inštaláciou, použitím či údržbou tohto zariadenia si prečítajte a riadte sa všetkými bezpečnostnými informáciami a pokynmi. Nesprávna inštalácia, použitie či údržba tohto zariadenia môže viesť k smrti, vážnemu zraneniu či poškodeniu majetku. Pokyny si uschovajte pri príslušnom zariadení. Tento návod podlieha zmenám. Najnovšiu verziu nájdete na webovej lokalite [www.samsung.com](http://www.samsung.com).

## Upozornenia a poznámky

Na bezpečnostné hlásenia a zdôraznené informácie vás v tomto manuáli upozorňujeme prostredníctvom nasledujúcich upozornení a poznámok:

### **VAROVANIE**

Riziko alebo nebezpečný postup, ktorý môže viesť k vážnemu poraneniu alebo smrti.

### **UPOZORNENIE**

Riziko alebo nebezpečný postup, ktorý môže viesť k ľahšiemu poraneniu alebo škode na majetku.

### **DÔLEŽITÉ**

Informácie osobitnej povahy

### **POZNÁMKA**

Doplňkové informácie, ktoré môžu byť užitočné



**VAROVANIE:** Pomaly horiaci materiál (toto zariadenie je naplnené chladivom R-32).



Je potrebné si dôkladne prečítať návod na používanie a inštaláciu.



Je potrebné si dôkladne prečítať návod na používanie a inštaláciu.



Je potrebné si dôkladne prečítať návod na vykonávanie servisu.

### **VAROVANIE**

Montáž a preskúšanie tohto zariadenia smie vykonávať len kvalifikovaný technik.

- Pokyny v tomto návode neslúžia ako náhrada za riadne školenie alebo primeranú prax v oblasti bezpečnej inštalácie zariadenia.

Klimatizačnú jednotku musíte vždy inštalovať v súlade s aktuálnymi miestnymi a štátnymi bezpečnostnými normami.



# Bezpečnostné informácie

## Všeobecné informácie

- Klimatizačné zariadenie sa smie používať len na účely, na ktoré bolo skonštruované: vnútorná jednotka nie je vhodná na inštaláciu v priestoroch používaných ako pracovne.
- Na urýchlenie rozmrazenia ani na čistenie nepoužívajte iné prostriedky než tie, ktoré odporúča spoločnosť Samsung.
- Neprepichujte ani nespáľujte.
- Berte na vedomie, že chladivá nemusia mať žiadny zápach.

## Inštalácia výrobku

- Naše jednotky musia byť inštalované v súlade so vzdialenosťami uvedenými v návode na inštaláciu, aby sa zabezpečila dostupnosť z oboch strán alebo možnosť vykonávať bežnú údržbu a opravy. Súčasťou jednotiek musia byť prístupné tak, aby ich bolo možné demontovať pri zachovaní bezpečnosti ľudí aj vybavenia. Z tohto dôvodu, ak nie sú dodržané požiadavky uvedené v návode na inštaláciu, náklady potrebné na sprístupnenie a opravu jednotky (pri zachovaní bezpečnosti v súlade s platnými predpismi) pomocou popruhov, vozíkov, lešenia alebo akýchkoľvek iných zdvíhacích prostriedkov sa nebudú považovať za súčasť záruky a budú koncovému používateľovi účtované.
- Vonkajšia jednotka musí byť nainštalovaná v otvorenom priestore, ktorý je vždy odvetrávaný.
- Rešpektujte miestne predpisy týkajúce sa plynov.
- Na manipuláciu, čistenie a likvidáciu chladiva alebo zásah do okruhu chladiva musí mať pracovník certifikát od akreditovaného odborného úradu.
- Vnútornú jednotku neinštalujte v týchto oblastiach:
  - Oblasť, kde sa nachádzajú minerály, striekajúci olej alebo para. Zničili by plastové časti, čo by viedlo k poruche alebo úniku.
  - Oblasť v blízkosti zdrojov tepla.
  - Oblasť, kde sa vytvárajú látky ako plyn s obsahom síry, plynný chlór, kyseliny a zásady. Môžu spôsobiť koróziu potrubia a spájkovaných spojov.
  - Oblasť, ktorá môže spôsobiť únik zápalného plynu a rozptýlenie uhlíkových vlákien, horľavého prachu alebo prchavých horľavých látok.
  - Oblasť, kde dochádza k úniku a usadzovaniu chladiva.
  - Oblasť, kde môžu na zariadenie močiť zvieratá. Môže sa vytvoriť amoniak.

- Vnútornú jednotku nepoužívajte na chladenie potravín, rastlín, prístrojov a umeleckých diel. Môže to spôsobiť zhoršenie ich kvality.
- Vnútornú jednotku neinštalujte, ak má akýkoľvek problém s odtokom.
- V prípade viaczložkového systému je túto vnútornú jednotku možné pripojiť k vonkajšej jednotke R-32 alebo R-410A. Skontrolujte typ chladiva používaného vo vonkajšej jednotke.
- Keďže klimatizačné zariadenie obsahuje chladivo R-32, dbajte, aby bolo nainštalované, používané a uchovávané v miestnosti s plochou väčšou, než je minimálna požadovaná plocha uvedená v nasledujúcej tabuľke:

Typ montovaný na stenu	
m (kg)	A (m <sup>2</sup> )
≤ 1,842	Žiadne požiadavky
1,843	4,45
1,9	4,58
2,0	4,83
2,2	5,31
2,4	5,79
2,6	6,39
2,8	7,41
3,0	8,51

- m : Celková náplň chladiva v systéme

- A : Minimálna požadovaná plocha

- **DÔLEŽITÉ:** Je povinné zohľadniť buď tabuľku vyššie, alebo miestne zákony týkajúce sa minimálneho životného priestoru daných budov.
- Minimálna inštalačná výška vnútornej jednotky je 0,6 m pri upevnení na podlahu, 1,8 m pri upevnení na stenu a 2,2 m pri upevnení na strop.

## Inštalácia vonkajšej jednotky

- Pri inštalácii alebo premiestňovaní výrobku nemiešajte chladivo s inými plynmi vrátane vzduchu alebo nešpecifikovaného chladiva. V opačnom prípade môže dôjsť k nárastu tlaku a následnému prasknutiu výrobku alebo zraneniu.
- Nádobu ani potrubie na chladivo nerezte ani nepáľte.
- Použite čisté diely pre chladivo, ako sú potrubný manometer, vákuové čerpadlo a plniaca hadica.
- Inštaláciu smie vykonávať personál kvalifikovaný na manipuláciu s chladivom. Okrem toho rešpektujte platné predpisy a zákony.



- Dávajte pozor, aby do potrubí neprenikli cudzie látky (mazací olej, chladivo, voda atď.). Použitie oleja alebo chladiva poškodzuje potrubia, čo vedie k úniku odtoku. V prípade uskladnenia bezpečne utesnite ich otvory.
- Keď sa vyžaduje mechanické odvetrávanie, odvetrávacie otvory nesmú byť ničím blokované.
- Pri likvidácii výrobku rešpektujte miestne zákony a predpisy.
- Nepracujte v stiesnenom priestore.
- Pracovná oblasť musí byť ohradená.
- Potrubia na chladivo musia byť nainštalované na takom mieste, kde sa nenachádzajú žiadne látky spôsobujúce koróziu.
- Pri inštalácii vykonajte tieto kontroly:
  - Dopĺňané množstvo závisí od veľkosti miestnosti.
  - Odvetrávacie zariadenia a otvory fungujú normálne a nie sú zablokované.
  - Označenia a nápisy na zariadení sú viditeľné a čitateľné.
- Po úniku chladiva vyvetrajte miestnosť. Pri kontakte uniknutého chladiva s plameňmi môže dôjsť k vzniku toxických plynov.
- Uistite sa, že v pracovnej oblasti sa nenachádzajú žiadne horľavé látky.
- Na odčerpanie vzduchu z chladiva použite vákuové čerpadlo.
- Upozorňujeme, že chladivo je bez zápachu.
- Jednotky nie sú zabezpečené proti výbuchu, takže musia byť nainštalované tak, aby výbuch nehrozil.
- Tento výrobok obsahuje fluórované plyny, ktoré prispievajú k vzniku globálneho skleníkového efektu. Nevypúšťajte preto plyny do ovzdušia.
- Keďže prevádzkový tlak chladiva R-32 je 1,6-krát vyšší než chladiva R-22, používajte výhradne špecifikované potrubia a nástroje. V prípade výmeny modelu R-22 za model R-32 nezabudnite vymeniť bežné potrubia a krídlové matice za špeciálne.
- Modely, ktoré používajú chladivo R-32, majú iný priemer závitového otvoru plnenia, aby sa zabránilo chybe plnenia. Z tohto dôvodu vopred skontrolujte jeho priemer (12,7 mm).
- Servis sa musí vykonávať podľa odporúčaní výrobcu. V prípade, že sa servisu zúčastňujú iné kvalifikované osoby, musí byť vykonaný pod dohľadom osoby, ktorá je kompetentná na manipuláciu s horľavými chladivami.
- Pri servise jednotiek obsahujúcich horľavé chladivo vykonajte bezpečnostné kontroly na minimalizáciu rizika vznietenia.
- Na zníženia rizika súvisiaceho s horľavým chladivom alebo plynmi vykonajte servis v súlade s kontrolovaným postupom.
- Neinštalujte výrobok na mieste, kde hrozí riziko úniku horľavého plynu.
- Do blízkosti výrobku neumiestňujte zdroje tepla.
- Dávajte pozor, aby nedochádzalo k vzniku iskier:
  - Neodstraňujte poistky, keď je zapnuté napájanie.
  - Neodpájajte sieťovú zástrčku zo zásuvky v stene, keď je zapnuté napájanie.
  - Odporúča sa, aby bola zásuvka umiestnená na vyvýšenom mieste. Káble umiestnite tak, aby neboli zamotané.
- Ak vnútorná jednotka nie je kompatibilná s chladivom R-32, zobrazí sa signál chyby a jednotka nebude fungovať.
- Po inštalácii skontrolujte akékoľvek úniky. Môže dôjsť k vzniku toxického plynu, a ak tento príde do kontaktu so zdrojom vznietenia, napríklad ventilátorovým ohrievačom, pecou alebo varičom, hrozí riziko požiaru alebo výbuchu.

## Príprava hasiaceho prístroja

- Pred vykonaním prác pri vysokých teplotách zabezpečte, aby bolo poruke vhodné zariadenie na hasenie požiaru.
- V blízkosti oblasti plnenia musí byť k dispozícii suchý práškový alebo CO<sub>2</sub> hasiaci prístroj.

## Neprítomnosť zdrojov vznietenia

- Jednotky musia byť uskladnené na mieste, na ktorom sa neustále nemanipuluje so zdrojmi vznietenia (napríklad otvorený plameň, prevádzkované plynové zariadenie alebo elektrický ohrievač).
- Servisní technici nesmú používať žiadne zdroje vznietenia, inak hrozí riziko požiaru alebo výbuchu.
- Zabráňte výskytu potenciálnych zdrojov vznietenia v pracovnej oblasti, kde môže dôjsť k úniku horľavého chladiva do okolia.
- Skontrolujte, či v pracovnej oblasti nehrozí riziko požiaru ani vznietenia. V oblasti musí byť umiestnené upozornenie na zákaz fajčenia.
- Za žiadnych okolností nepoužívajte pri zisťovaní úniku zdroje potenciálneho vznietenia.
- Uistite sa, že tesnenia ani tesniace materiály nie sú poškodené.





# Bezpečnostné informácie

- Za bezpečné diely sa považujú diely, s ktorými môže pracovník pracovať v horľavej atmosfére. Iné diely môžu v dôsledku únikov spôsobiť vznietenie.
- Komponenty vymieňajte len za diely predpísané spoločnosťou Samsung. Iné diely môžu v dôsledku úniku spôsobiť vznietenie chladiva v atmosfére.

## Odvetrávanie oblasti

- Pred vykonaním práce pri vysokých teplotách sa uistite, že pracovná oblasť je dobre odvetrávaná.
- Aj počas práce musí byť zabezpečené odvetrávanie.
- Pri odvetrávaní by malo dôjsť k bezpečnému rozptýleniu uvoľnených plynov a ideálne k ich vylúčeniu do atmosféry.

## Spôsoby zisťovania úniku

- Detektor úniku je potrebné kalibrovať v oblasti neobsahujúcej chladivo.
- Uistite sa, že detektor nie je potenciálnym zdrojom vznietenia.
- Detektor úniku musí byť nastavený na dolný limit horľavosti (LFL).
- Pri čistení nepoužívajte čistiace prostriedky s obsahom chlóru, pretože chlór môže reagovať s chladivom a spôsobiť koróziu potrubí.
- V prípade podozrenia na únik nemanipulujte v oblasti s otvoreným plameňom.
- Ak počas spájkovania zistíte únik, odčerpajte z výrobku celý obsah chladiva alebo ho izolujte (napr. pomocou uzatváracích ventilov). Obsah z neho nesmie vytekať priamo do okolitého prostredia. Na prečistenie systému pred spájkovaním a počas neho používajte dusík bez obsahu kyslíka (OFN).
- Pred prácou aj počas nej kontrolujte pracovnú oblasť vhodným detektorom chladiva.
- Detektor úniku musí byť vhodný na použitie s horľavým chladivom.

## Označovanie

- Diely musia mať označenie, ktoré signalizuje, že boli vyradené z prevádzky a neobsahujú žiadne chladivo.
- Na štítkoch musí byť uvedený dátum.
- Na systéme musia byť pripevnené štítky signalizujúce, že obsahuje horľavé chladivo.

## Odčerpávanie

- Pri odstraňovaní chladiva zo systému na účely servisu alebo vyradenia z prevádzky odporúčame odstrániť celý obsah chladiva.
- Pri prenose chladiva do zásobníkov sa uistite, že používate len zásobníky na odčerpávanie chladiva.
- Všetky zásobníky použité na odčerpávanie chladiva musia byť označené.
- Zásobníky musia byť vybavené pretlakovými a uzatváracími ventilmi v správnom poradí.
- Prázdne zásobníky na odčerpávanie pred odčerpávaním vyprázdňte a nechajte vychladnúť.
- Odčerpávací systém musí normálne fungovať v súlade s predpísanými pokynmi a musí byť vhodný na odčerpávanie chladiva.
- Okrem toho musí normálne fungovať aj kalibračná váha.
- Hadice musia byť vybavené tesniacimi spojkami.
- Pred začiatkom odčerpávania skontrolujte stav odčerpávacieho systému a tesnení. V prípade akýchkoľvek podozrení sa obráťte na výrobcu.
- Odčerpávané chladivo vráťte dodávateľovi v správnych zásobníkoch a priložte k nim dodací list odpadu.
- V odčerpávacích jednotkách ani zásobníkoch nesmú byť pomešvané rôzne chladivá.
- Pred odstránením kompresora alebo oleja kompresora sa uistite, že boli vyprázdnené na povolenú úroveň, aby v mazive nezostalo horľavé chladivo.
- Pred odoslaním dodávateľovi kompresor vyprázdňte.
- Na urýchlenie procesu sa smie použiť len elektrické vyhrievanie telesa kompresora.
- Zo systému bezpečne vypustite olej.
- Pri inštalácii s manipuláciou s chladivom (R-32) použite vhodné náradie a materiály potrubia. Keďže tlak chladiva R-32 je približne 1,6-krát vyšší než chladiva R-22, nepoužívanie špeciálnych nástrojov a materiálov potrubia môže spôsobiť prasknutie alebo zranenie. Navyše môže spôsobiť vážne nehody, napr. únik vody, úraz elektrickým prúdom alebo požiar.
- Nikdy neinštalujte motorom poháňané zariadenie, aby ste zabránili vznieteniu.





# Príprava

## Krok 1,1 Zobrazenie typickej inštalácie

Typická inštalácia bude podobná inštalácii zobrazenej nižšie.

(jednotka: m)

Model	Dĺžka potrubia			Výška potrubia
	Minimum	Maximum	Štandard pre továrenskú náplň	Maximum
**07***** **09***** **12*****	3	15	5	8
**18***** **24*****	3	30	5	15

**UPOZORNENIE**

Na potrubí (ktoré je pripojené k vnútornej jednotke) vytvorte na vonkajšej stene záchytné miesto (A) v tvare písmena U a narežte spodnú časť izolácie (asi 10 mm), aby sa zabránilo prenikaniu dažďovej vody dovnútra cez izoláciu.

### ! UPOZORNENIE

- V prípade výrobu, ktorý používa chladivo R-32, vnútrotnú jednotku nainštalujte na stenu vo výške minimálne 1,8 m od podlahy.



# Príprava

## Krok 1,2 Výber miesta inštalácie

Ak používate systém s viacerými zariadeniami, inštaláciu vykonajte podľa opisu v návode na inštaláciu dodanom s vonkajšou jednotkou.

### VAROVANIE

- Skontrolujte, či sú vopred nainštalované a na použitie sprístupnené špeciálny istič a odpojovací spínač vhodných veľkostí pre klimatizačné zariadenie.
- Skontrolujte, či je napätie a frekvencia zdroja napájania v súlade s menovitým napätím definovaným na typovom štítku zariadenia.
- Skontrolujte, či je k dispozícii vhodné uzemňovacie pripojenie.
- Zariadenie neinštalujte v prostredí s nebezpečnými látkami ani v blízkosti zariadení, v ktorých vzniká otvorený oheň.
- Neinštalujte zariadenie do blízkosti vykurovacích telies a horľavých materiálov.

### UPOZORNENIE

- Výrobca nezodpovedá za škody vzniknuté v dôsledku použitia nesprávneho napätia pre toto klimatizačné zariadenie.
- Vnútrná a vonkajšia jednotka sa musia nainštalovať v súlade s minimálnymi vzdialenosťami, aby sa zabezpečila ich dostupnosť z oboch strán a možnosť vykonania údržby alebo opravy. Nedostatočné vzdialenosti môžu znížiť výkon zariadenia, vytvárať nadmerný hluk a znížiť životnosť niektorých komponentov.

### DÔLEŽITÉ

- Akékoľvek zmeny alebo úpravy inštalácie opísanej v tomto návode, ktoré neboli výslovne schválené výrobcom, môžu viesť k zrušeniu platnosti záruky.

Pri určovaní miesta inštalácie vnútornej a vonkajšej jednotky musíte preskúmať celé miesto a zvážiť viacero premenných faktorov. Cieľom je vybrať miesta, ktoré vyhovujú všetkým bezpečnostným opatreniam a zároveň minimalizujú celkové potrebné úsilie.

## Požiadavky na umiestnenie vnútornej jednotky

### VAROVANIE

- Jednotku neinštalujte vo vlhkom, mastnom alebo prašnom prostredí alebo na mieste vystavenom priamemu slnečnému žiareniu, vode alebo dažďu.
- Uistite sa, že stena udrží hmotnosť jednotky.

Preskúmajte priestor, ktorý chce zákazník klimatizovať. Zvážte nasledujúce:

- Ktoré umiestnenie na stene splní minimálne vzdialenosti a poskytne optimálny výkon zariadenia?
- Poskytne stena adekvátnu oporu pre hmotnosť zariadenia (stena s nosníkovou konštrukciou alebo betónová stena)? Ak áno, kde sa nachádzajú prvky konštrukcie?
- Kde umiestnite otvor v stene na vedenie zväzku potrubia (pozostávajúceho z elektrických a komunikačných káblov, potrubí na chladivo a odtokovej hadice) cez stenu k vonkajšej jednotke? Bude sa otvor krížovať s nejakými potrubnými rozvodmi alebo vodičmi v stene?
- Je inštalácia čo najbližšie k miestu, kde bude inštalovaná vonkajšia jednotka, aby sa minimalizovala dĺžka potrubí a káblov?
- Bude kondenzát odvádzaný v miestnosti cez otvor v stene k vonkajšej jednotke, alebo bude pripojený k čerpadlu kondenzátu?

### POZNÁMKA

- Tento návod sa týka typickej inštalácie s gravitačným odtokom, keď je odtoková hadica vedená k vonkajšej jednotke cez otvor v stene.

## Minimálne vzdialenosti pre vnútornú jednotku

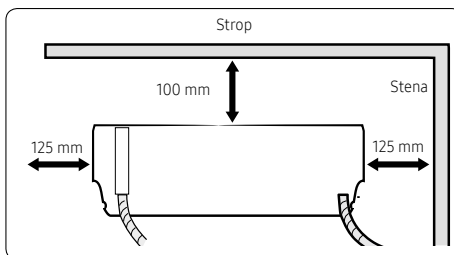





## Požiadavky na umiestnenie vonkajšej jednotky

Preskúmajte priestor, kde by mohla byť vonkajšia jednotka umiestnená. Zvážte nasledujúce:

- Ktoré umiestnenie splní minimálne vzdialenosti a poskytne optimálny výkon zariadenia?
- Existuje nejaký rovný a tvrdý podklad, napr. betónová platňa, ktorá udrží hmotnosť jednotky a zabezpečí minimálne vibrácie? Inštalácia na nerovný podklad môže viesť k abnormálnym vibráciám, huku alebo problémom s jednotkou.
- Musí sa jednotka namontovať na stenu?
- Kde sa nachádza vyhradený išticí a odpojovací spínač? Ako ich pripojíte k jednotke?
- Ako budete viesť potrubie z vnútornej jednotky? Je inštalácia čo najbližšie k miestu, kde bude inštalovaná vnútorná jednotka, aby sa minimalizovala dĺžka potrubí a káblov?
- Bude jednotka chránená pred vetrom? Vo veterných oblastiach budete musieť postaviť okolo jednotky ochrannú ohradu.
- Kde bude odvádzaný kondenzát?

### ! VAROVANIE

- Umiestnenie odtoku musí umožňovať, aby kondenzát odtekal správne a aby sa v zime zabránilo tvorbe ľadu na jednotke. Ak z jednotky spadnú kusy ľadu, môžu spôsobiť usmrtenie, vážne zranenie alebo poškodenie majetku. Nesprávne alebo nedostatočné odvádzanie môže viesť k pretečeniu vody a škodám na majetku.

### ! UPOZORNENIE

- Odtokovú hadicu nepripájajte k existujúcim odpadovým rúram, pretože môže dôjsť k vzniku zápachu.

### Inštalácia na vonkajšiu stenu

Ak sa vonkajšia jednotka musí inštalovať na vonkajšiu stenu, na podporenie jednotky budete potrebovať konzolu v tvare L. Táto konzola nie je súčasťou dodávky.

### ! VAROVANIE

- Stena musí byť schopná udržať hmotnosť konzoly aj vonkajšej jednotky. Ak jednotka spadne, môže dôjsť k pomliaždeninám, úrazu elektrickým prúdom, požiaru alebo výbuchu, ktoré by mohli spôsobiť smrť, vážne zranenie alebo poškodenie majetku.

## Návod na inštaláciu na pobreží

Pri inštalácii zariadenia na pobreží dodržiavajte ďalej uvedené pokyny.

- 1 Zariadenie neinštalujte na mieste, kde je priamo vystavené morskej vode a morskému vetru.
  - Nainštalujte zariadenie za nejakú konštrukciu (napríklad budovu), ktorá blokuje morský vietor.
  - Ak je nevyhnutné nainštalovať zariadenie na pobreží, nainštalujte ochrannú stenu, aby zariadenie nebolo priamo vystavené morskému vetru.
- 2 Zaisťte dostatočné zmyvávanie slaných častíc, ktoré sa zachytávajú na externých paneloch.
- 3 Uistite sa, že uhol sklonu neznemožňuje odtekание vody, pretože zvyšková voda naspodku vonkajšej jednotky spôsobuje koróziu.
  - Podklad musí byť rovný, aby sa na ňom nezhrmažďovala dažďová voda.
  - Dávajte pozor, aby odtokový otvor neupchali žiadne cudzie látky.
- 4 Ak je zariadenie nainštalované na pobreží, pravidelne ho čistite vodou, aby sa odstránila usadená slanosť.
- 5 Zariadenie nainštalujte na mieste, kde môže voda bez problémov odtekať. Dbajte najmä na to, aby bol dobre vyriešený odtok spodnej časti.
- 6 Ak sa zariadenie počas inštalácie alebo údržby poškodí, zabezpečte jeho opravu.
- 7 Pravidelne kontrolujte stav zariadenia.
  - Miesto inštalácie kontrolujte každé 3 mesiace a podľa potreby ošetrte zariadenie prípravkom proti korózii, napríklad R-Pro od spoločnosti SAMSUNG (kód: MOK-220SA) alebo bežne dostupným tukom alebo voskom odpudzujúcim vodu.
  - Ak plánujete zariadenie na dlhý čas odstaviť, napríklad počas obdobia mimo špičky, prijmite vhodné opatrenia zahŕňajúce napríklad jeho zakrytie.
- 8 Ak je zariadenie nainštalované do 500 m od pobrežia, vyžaduje sa jeho špeciálne ošetrovanie proti korózii.
  - ※ Ďalšie informácie vám poskytne miestny zástupca spoločnosti SAMSUNG.





# Príprava

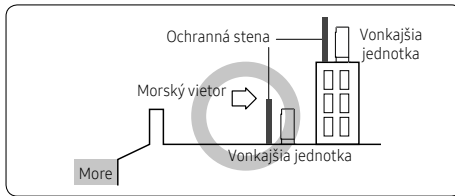
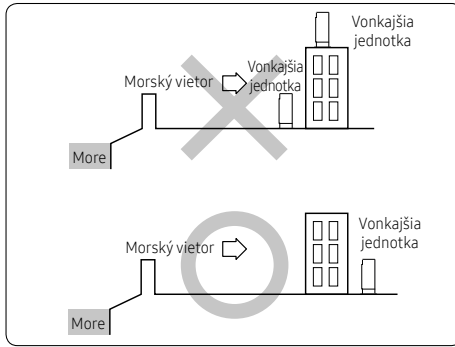

## Príklady inštalácie jednej vonkajšej jednotky:

Jjednotka: mm

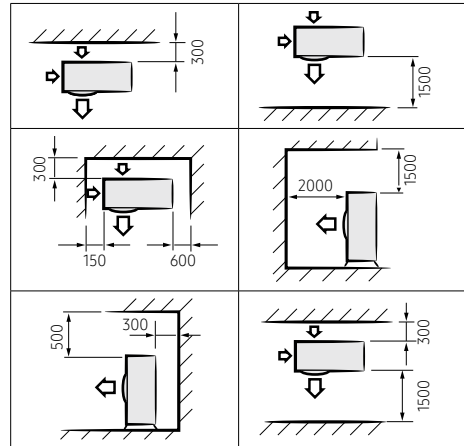

- Ochranná stena musí byť skonštruovaná z pevného materiálu, ktorý blokuje morský vietor, a jej výška a šírka musia byť 1,5-krát väčšie ako rozmery vonkajšej jednotky. (Medzi ochrannou stenou a vonkajšou jednotkou musí byť viac ako 700 mm priestoru, aby sa zabezpečila cirkulácia vzduchu.)

### Minimálne vzdialenosti pre vonkajšiu jednotku

Vysvetlivky:

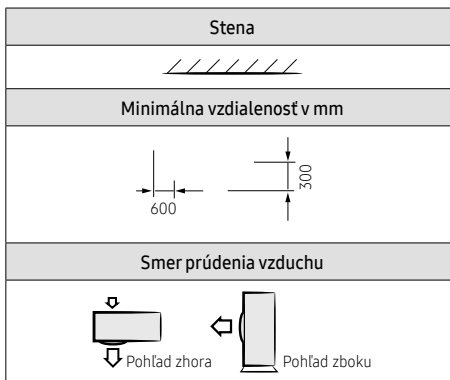



### Príklady inštalácie viacerých vonkajších jednotiek:

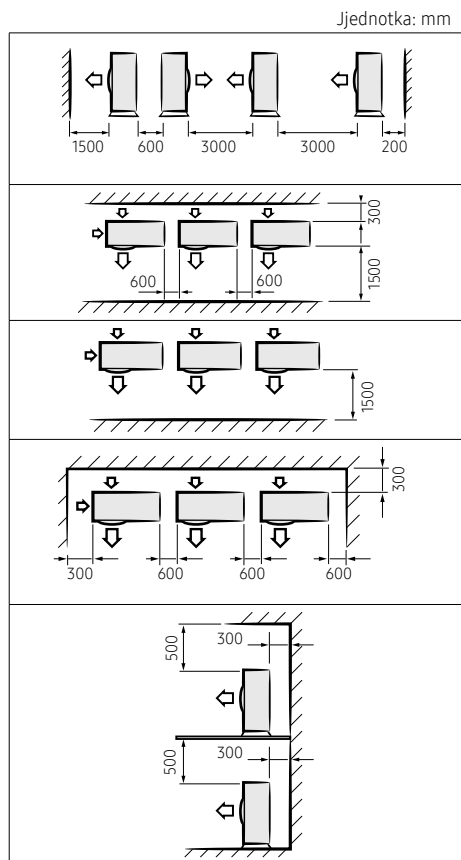

### Krok 1,3 Rozbalenie

Po prevzatí výrobok skontrolujte a uistite sa, či sa počas prepravy nepoškodil. Ak sa výrobok javí byť poškodený, neinštalujte ho a okamžite oznámte toto poškodenie miestnemu predajcovi Samsung.

Obalový materiál musí byť zlikvidovaný v súlade s miestnymi predpismi.

### Rozbalenie vnútornej jednotky

Na zvolenom mieste inštalácie vnútornej jednotky:

- 1 Otvorte balenie s vnútornou jednotkou.
- 2 Vyberte pravú a ľavú vypchávkou.
- 3 Opatrne vyberte jednotku z obalu.
- 4 Položte jednotku na rovný povrch, kde bude chránená pred možným poškodením.

### Rozbalenie vonkajšej jednotky

Na zvolenom mieste inštalácie vonkajšej jednotky:

- 1 Odstráňte obal.
- 2 Odstráňte hornú vypchávkou.
- 3 Opatrne vyberte jednotku zo spodnej ochranné výplne.
- 4 Položte jednotku na rovný povrch, kde bude chránená pred možným poškodením.



# Príprava

## Krok 1,4 Príprava materiálu a nástrojov

### Materiály v balení vnútornej jednotky

Skontrolujte, či sa v balení vnútornej jednotky nachádzajú tieto materiály:

<b>Montážna konzola (1)</b> **07***** **09***** **12*****	<b>Montážna konzola (1)</b> **18***** **24*****
<b>Diaľkové ovládanie (1)</b>	<b>Batéria diaľkového ovládania (2)</b>
<b>Všeobecné informácie (1)</b>	<b>Stručná príručka (1)</b>
<b>Návod na inštaláciu (1)</b>	<b>Držiak diaľ. ovládača (1)</b>
<b>Skrutka s krížovou hlavou M4 x 12 (2)</b>	

### Materiály v balení vonkajšej jednotky

Skontrolujte, či sa v balení vonkajšej jednotky nachádzajú tieto materiály:

<b>Gumová nožička (4)</b>

Ak používate systém s viacerými zariadeniami, pozrite si návod dodaný s vonkajšou jednotkou.

### Voliteľné príslušenstvo

<b>Izolované montážne potrubie, Ø 6,35 mm (1)</b>	<b>Izolované montážne potrubie, Ø 9,52 mm (1)</b> **09***** **12*****
<b>Izolované montážne potrubie, Ø 12,70 mm (1)</b> **18*****	<b>Izolované montážne potrubie, Ø 15,88 mm (1)</b> **24*****
<b>Potrubná svorka B (3)</b>	<b>Potrubná svorka A (3)</b>
<b>Odtoková hadica, dĺžka 2 m (1)</b>	<b>Penová izolácia (1)</b>
<b>Vinylová páska (2)</b>	<b>Penová izolácia na potrubie PE T3 (1)</b>
<b>Tmel 100 g (1)</b>	<b>Odtoková prípojka (1)</b>
<b>Skrutka so závitom M4 x 25 (6)</b>	<b>Príchytky do betónu (6)</b>
<b>3-žilový napájací kábel (1)</b>	<b>3-žilový montážny kábel (1)</b>
<b>2-žilový montážny kábel (1)</b>	

### POZNÁMKA

- Na konci každého potrubia chladiva vychádzajúceho z výparníka je pripojená prevlečná matica. Na pripájanie potrubia používajte tieto prevlečné matice.



## Materiály, ktoré dodá inštalatér

Uistite sa, že máte všetok ostatný materiál požadovaný pre zvolený spôsob a zvolené miesto inštalácie.

### DÔLEŽITÉ

- So zariadením sa nedodáva žiadny železiarsky tovar, rúrky, káble ani iné materiály uvedené nižšie.

Požadovaný materiál sa bude líšiť, ale môže obsahovať nasledovné:

- 1,8 m kábel v chráničke na pripojenie napájania od nainštalovaného odpojovacieho spínača k vonkajšej jednotke
- Vinylová páska odolná voči UV žiareniu pre exponované medené potrubie
- Kryt na medené potrubie a fittingy, ak sa používajú
- Rôzne držiaky potrubia
- Rôzne skrutky a kotvy na upevnenie držiakov potrubia, kryt na medené potrubie, montážna konzola pre vnútornú jednotku a podobne.
- Elektrické kruhové konektory na pripavenie všetkých napájacích a komunikačných káblov
- Elektrikárska izolačná páska
- Chladivo R-32, ak sa vyžaduje ďalšie chladivo vzhľadom na dĺžku medeného potrubia
- Izolačná penová páska (rolka)
- Podstavce alebo konzoly v tvare L na inštaláciu vonkajšej jednotky na stenu
- Silikónové tesnenie na utesnenie otvoru v stene
- Handry

## Nástroje

Uistite sa, že máte k dispozícii potrebné nástroje.

### Všeobecné nástroje

- Vákuové čerpadlo (s ochranou proti spätnému toku)
- Potrubný manometer
- Detektor nosníkov v stene
- Momentový kľúč
- Rezačka na potrubie
- Výstružník
- Ohýbač potrubia
- Vodováha
- Skrutkovač
- Kľúč
- Vŕtačka
- Imbusový kľúč
- Meracie pásmo

### Nástroje na skúšobnú prevádzku

- Teplomer
- Merač odporu
- Elektroskop





# Inštalácia vnútornej jednotky

## Krok 2,1 Pripevnenie montážnej konzoly na stenu

- 1 Montážnu konzolu držte pri stene vo zvolenej inštaláčnej polohe (Krok 1,2 na strane 8), pričom sa uistite, že otvory pre skrutky sú zarovnané so stredom prvkov konštrukcie v stene. Ak sa umiestnenie skrutiek nezhoduje s prvkami konštrukcie, použite kotviace prvky do steny.

### ! UPOZORNENIE

- Najlepším odporúčaným postupom je pripevniť montážnu konzolu priamo na konštrukciu v stene. Ak ste nenašli vhodné miesto s konštrukciou (Krok 1,2 na strane 8) alebo ak je stena z betónu, musíte použiť kotvy vhodného typu a nosnosti a nainštalovať ich podľa pokynov výrobcu. Inak sa môže materiál okolo spojov časom rozpadnúť a spôsobiť uvoľnenie a vyvlečenie skrutiek. To môže mať za následok pád jednotky zo steny a následne zranenie osôb alebo poškodenie zariadenia.
- 2 Pomocou vodováhy skontrolujte, či je montážna konzola v rovine, a označte miesto otvorov pre skrutky na stene.
- 3 Ak používate kotvy do steny, namontujte ich podľa pokynov výrobcu na miesta otvorov pre skrutky.
- 4 Pomocou šiestich montážnych skrutiek a kotiev (ak sa používajú) pripevnite konzolu na stenu.

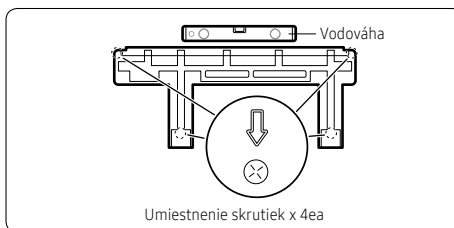

## Krok 2,2 Vrtanie otvoru cez stenu

- 1 Určite polohu otvoru, cez ktorý bude prechádzať zväzok potrubia (pozostávajúci z napájacích a komunikačných káblov, potrubí na chladivo a odtokovej hadice). Zvážte nasledujúce:
  - Vnútorňý priemer otvoru musí byť 65 mm.
  - Odporúčané umiestnenie otvoru je za jednotkou, aby otvor a zväzok potrubia nebolo v miestnosti vidno. Minimálne vzdialenosti medzi otvorom a montážnou konzolou:

Možné polohy otvoru za jednotkou

Model		a	b	c
**07TXFC***	A	165	305	416
**09TXFC***				
**12TXFC***				
**07TXCA***	B	165	305	486
**07TXEA***				
**09TXCA***				
**09TXEA***				
**12TXCA***				
**12TXEA***				
**18*****	A	150	305	650,5
**24*****				

- Ak otvor nemožno umiestniť za jednotkou, nájdite polohu čo najbližšie k jednotke. Zväzok potrubia, ktorý vychádza z jednotky a pokračuje do otvoru, sa bude musieť pripevniť na stenu a bude ho v miestnosti vidno.
- Pokiaľ ide o konzolu znázornenú vyššie, jednotka sa dodáva s prípojkou odtokovej hadice na pravej strane, odtoková hadica vystupuje z jednotky na ľavej strane a potrubia na chladivo sú ohnuté, aby vystupovali na ľavej strane. Najmenej práce si teda bude vyžadovať umiestnenie otvoru vľavo. Ak otvor umiestnite vpravo alebo pod jednotku, budete musieť presunúť pripojenie odtokovej hadice doľava a potrubia ohnúť tak, aby hadica a potrubia vystupovali na pravej strane alebo zospodu. Pozri obrázok v kroku 3 na strane 15.





- 2 Na vyvrtanie otvoru na zvolenom mieste použite štandardný vrták s priemerom 65 mm, vrtajte pod uhlom 15° smerom dole, aby sa odtoková hadica správne vypúšťala.

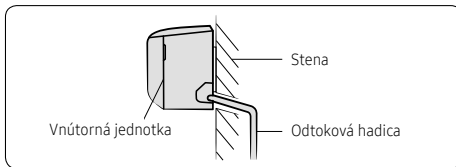

- 3 Na základe umiestnenia otvoru určite, kde bude zväzok potrubia (odtoková hadica, potrubia na chladivo a káble) vystupovať z jednotky.

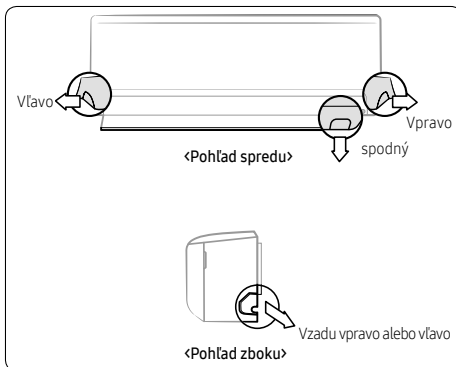

#### POZNÁMKA

- Ľavý, pravý alebo spodný výstup sa použijú len vtedy, ak sa otvor nebude nachádzať za jednotkou.

## Krok 2,3 Pripojenie potrubia na chladivo

Prepojte vnútrotnú a vonkajšiu jednotku na mieste dodanými medenými rúrkami pomocou prevlečných spojov. Použite len izolované bezvíkové potrubie pre chladenie (typ Cu DHP v súlade s normou ISO 1337), odmastené a dezoxidované, vhodné pre prevádzkový tlak minimálne 4 200 kPa a s deštručným tlakom minimálne 20 700 kPa. Za žiadnych okolností sa nesmú používať medené rúrky pre sanitárne zariadenia.

#### DÔLEŽITÉ

- Pri inštalácii jednotky vždy najprv pripojte potrubia na chladivo a potom elektrické káble. Pri demontáži vždy najprv demontujte elektrické káble a potom potrubia na chladivo.

Ku klimatizačnému zariadeniu sú už pripojené dve krátke potrubia na chladivo:

- potrubie menšieho priemeru je pre vysokotlakové dvojfázové chladivo.
- potrubie väčšieho priemeru je pre nízkotlakové parné chladivo.

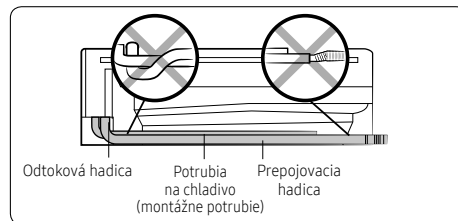

V Krok 2,2, kroku 3 ste určili polohu výstupu zväzku potrubia. Jednotka má k dispozícii tri vylamovacie výrezy pre výstup na ľavej, pravej a spodnej strane. Ak zväzok vychádza priamo zozadu, nepoužite sa ani jeden z vylamovacích výrezov.

- 1 Ak bude potrubie vystupovať priamo zozadu, preskočte krok 3. Inak vylomte príslušný výrez (vľavo, vpravo alebo dole).
- 2 Hrany výrezu očistite orezávacím nožom.
- 3 Výstup na ľavej strane je jediná poloha, ktorá nevyžaduje ohýbanie potrubia. Pri ostatných polohách ohnite potrubia tak, aby vystupovali v zvolenej polohe výstupu.

- Polomer ohybu musí byť väčší ako 100 mm.
- Menšie potrubie ohýbajte pomaly, aby ste zabránili stlačeniu. Väčšie potrubie má predinštalovaný pružinový ohýbač, aby sa zabránilo stlačeniu.
- Uistite sa, že potrubia nevyčnievajú zo zadnej strany jednotky takým spôsobom, ktorým by sťažili pripevnenie jednotky na montážnu konzolu.
- V prípade výstupov na pravej a spodnej strane vytiahnite potrubia cez zvolený vylomovaný otvor. V prípade výstupov na ľavej strane sa pripojenia potrubia urobia v servisnom priestore za vnútrotnou jednotkou (pod krycím panelom).

#### POZNÁMKA

- Ak používate výstup na pravej zadnej strane, potrubia by mali byť dostatočne dlhé, aby prešli cez stenu bez toho, aby bolo nutné najprv pripojiť medené potrubie. Jednoduchšie je pripojiť medené potrubie mimo budovy, keď zviažete potrubia a káble a zväzok vyvediete cez stenu. V tomto prípade teraz medené potrubie neprípájajte. Namiesto toho dokončíte Krok 2,4 až Krok 2,7, potom vyjdite von a pripojte medené potrubie podľa nasledujúceho opisu.

Slovenčina 15



# Inštalácia vnútornej jednotky

- 4 Pomaly odstráňte ochranné kryty z pripojení potrubia na chladivo, aby sa uvoľnil dusík.
- 5 Ku každému potrubiu pripojte medené potrubie.

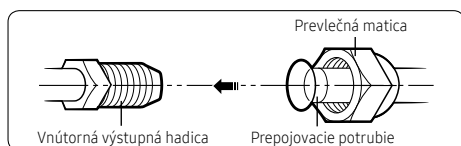

- 6 Rukou dotiahnite prevlečné matice, aby sa zaistilo, že sa nevyvlečú.

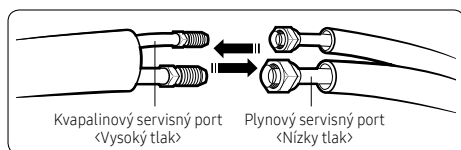

- 7 Maticové spoje dotiahnite krútiacim momentom s týmito hodnotami:

(jednotka: mm)	
Vonkajší priemer	Uťahovací moment (N•m)
ø 6,35	14-18
ø 9,52	34-42
ø 12,70	49-61
ø 15,88	68-82

## ! UPOZORNENIE

- Prevlečné matice dotahujte len na predpísaný krútiaci moment. Ak sa prevlečná matica dotiahne príliš silno, môže jej hrdlo prasknúť a spôsobiť únik chladiva.
- 8 Spoj potrubia nezabudovávajújte do steny ani neprekrývajte. Spojy musia byť prístupné pre neskoršie skúšanie počas inštalácie alebo pre vykonanie servisu v budúcnosti.
  - 9 Konce potrubí zalepte páskou, aby sa do nich nedostali nečistoty pri ich prechode cez stenu. Potrubia sa zaizolujú neskôr v priebehu inštalácie.

## Krok 2,4 Pripojenie napájacích a komunikačných káblov

AK POUŽÍVATE SYSTÉM S VIACERÝMI ZARIADENAMI, INŠTALÁCIU VYKONAJTE PODĽA OPISU V NÁVODE NA INŠTALÁCIU DODANOM S VONKAJŠOU JEDNOTKOU.

## ! VAROVANIE

- Napájací kábel žiadnym spôsobom neupravujte. Mohlo by dôjsť k úrazu elektrickým prúdom alebo požiaru kvôli nedostatočnému spojeniu, nedostatočnej izolácii alebo prekročeniu prúdového limitu. Zabezpečte dodržanie technických noriem pre elektrické inštalácie a predpisov pre elektrické zapojenia v rámci miestnych predpisov.
- Toto zariadenie musí byť správne uzemnené. Neuzemňujte zariadenie k plynovému potrubiu, plastovému vodovodnému potrubiu ani k telefónnemu vedeniu. V opačnom prípade môže dôjsť k úrazu elektrickým prúdom, požiaru alebo výbuchu.

- 1 Každý vodič pripojte k príslušnej očíslovanej svorke.

Model	**07***** **09***** **12*****	**18***** **24*****
Napájací kábel (vonkajšia jednotka)	3G X 2,5 mm <sup>2</sup> H07RN-F	3G X 2,5 mm <sup>2</sup> H07RN-F
Napájací kábel z vonkajšej do vnútornej jednotky	3G X 1,0 mm <sup>2</sup> H07RN-F	3G X 1,0 mm <sup>2</sup> H07RN-F
Komunikačný kábel	2 X 0,75 mm <sup>2</sup> H05RN-F	2 X 0,75 mm <sup>2</sup> H05RN-F
Typ GL	16A	20A

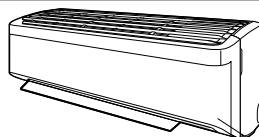

		Ovládacia skrinka			
Pred pripojením					Chýba káblové oko
	Správne	Naopak	Poškodené		
Po pripojení					Neupevnené
	Správny (pohľad spredu)	Správny (pohľad z boku)	Naopak		

<Kruhová koncovka>





## ⚠ UPOZORNENIE

- Vodiče zapojte pevne tak, aby sa nedali vytriahnuť. Uvoľnené vodiče môže spôsobiť prehriate spojov.

Každá okrúhla koncovka sa musí veľkosťou zhodovať so zodpovedajúcou skrutkou na svorkovnici.

## ⚠ UPOZORNENIE

- Na zapojenie ku svorkovnici používajte len vodič s kruhovou koncovou objímkou. Bežné vodiče bez kruhovej koncevej objímky môžu predstavovať nebezpečenstvo, keďže spoje sa môžu počas prevádzky uvoľniť.

V prípade výrobu, v ktorom sa používa chladivo R-32, dávajte pozor, aby nedošlo k vzniku iskier a dodržiavajte tieto požiadavky:

- Neodstraňujte poistky, keď je zapnuté napájanie.
- Neodpájajte sieťovú zástrčku zo zásuvky v stene, keď je zapnuté napájanie.
- Odporúča sa, aby bola zásuvka umiestnená na vyvýšenom mieste. Káble umiestnite tak, aby neboli zamotané.

2 Dotiahnite skrutku svorkovnice.

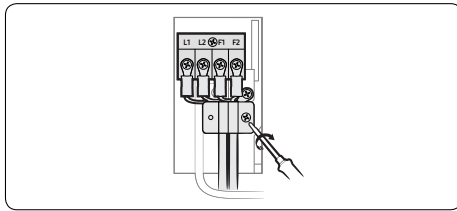

3 V Krok 2,2, kroku 3 ste určili polohu výstupu zväzku potrubia. Ak používate výstup na ľavej, pravej alebo spodnej strane, káble ved'te cez príslušný vylamovací výrez.

## 📖 POZNÁMKA

- Napájacie káble súčastí zariadení pre vonkajšie použitie nesmú byť nižšej kategórie ako flexibilný kábel s polychlóroprenovým pláštom. (Kódové označenie IEC: 60245 IEC66/CENELEC: H07RN-F, IEC: 60245 IEC57 CENELEC: H05RN-F, IEC: 60227 IEC53: H05VV-F)
- Dĺžka napájacieho a komunikačného kábla nesmie prekročiť 30 m.

## Krok 2,5 Voliteľná možnosť: Predĺženie napájacieho kábla

1 Pripravte si nasledujúce nástroje.

Nástroje	Špec.	Tvar
Krimpovacie (lisovacie) kliešte	MH-14	
Prepojovacia objímka (mm)	20xØ6,5 (výška x vonk. priemer)	
Izolačná páska	Šírka 19 mm	
Stahovacia trubička (mm)	70xØ8,0 (výška x vonk. priemer)	

2 Podľa znázornenia na obrázku odizolujte napájací kábel odstránením gumenej a drôtenej ochrany.

- Odizolujte 20 mm tienenia kábla od predinštalovanej izolácie.

## ⚠ UPOZORNENIE

- Informácie o špecifikáciách napájacieho kábla pre vnútorné a vonkajšie jednotky nájdete v návode na inštaláciu.
- Po odizolovaní vodičov kábla od predinštalovanej izolácie nasuňte stahovaci trubičku.
- Ak sa vodiče káblov pripoja bez použitia spojovacích objímok, ich oblasť kontaktu sa zmenší alebo sa po čase na vonkajších povrchoch vodičov (medených vodičov) objaví korózia. To môže spôsobiť zvýšenie odporu (obmedzenie prechádzajúceho prúdu) a následne viesť k požiaru.

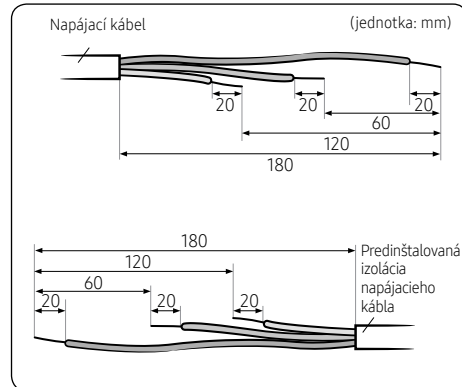



# Inštalácia vnútornej jednotky

- 3 Obidva odizolované konce napájacieho kábla zasuňte do prepojovacej objímky.
- **Postup 1:** Zasuňte odizolované vodiče do objímky z obidvoch strán.
  - **Postup 2:** Skrúťte odizolované navzájom do seba vodiče a zasuňte ich do objímky.

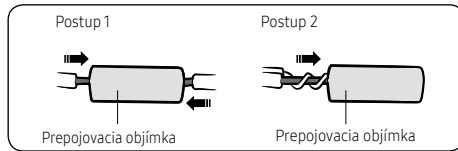

- 4 Pomocou krimpovacieho nástroja stlačte dva body objímky, otočte kábel a stlačte ďalšie dva body na rovnakom mieste.
- Pri stláčaní použite veľkosť 8,0.

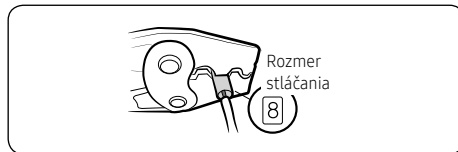

- Po stlačení skúste potiahnuť oba konce, aby ste overili pevnosť spoja.

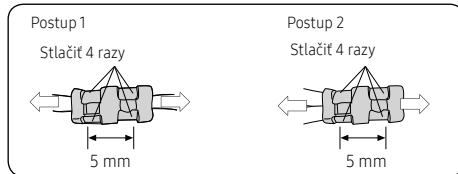

- 5 Dvakrát alebo viackrát omotajte izolačnú pásku a stahovaciu trubičku umiestnite do stredu izolačnej pásky.

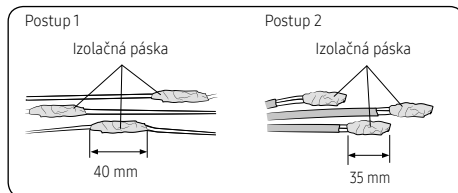

- 6 Stahovaciu trubičku zmrštíte pôsobením tepla.

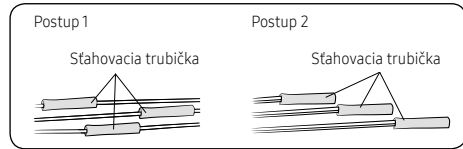

- 7 Po zmrštení omotajte trubičku izolačnou páskou. Vyžadujú sa tri alebo viaceré vrstvy izolácie.

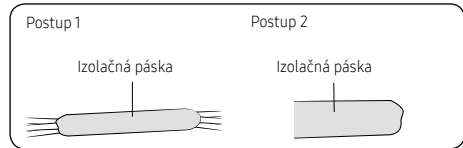

## ! UPOZORNENIE

- Zabezpečte, aby spájané časti neboli odkryté navonok.
- Zabezpečte, aby ste použili izolačnú pásku a stahovaciu trubičku, vyrobenú zo schválených zosilnených izolačných materiálov, ktoré majú takú istú úroveň napätovej odolnosti ako napájací kábel. (Dodržujte miestne predpisy o predĺžovacích kábloch.)

## ! VAROVANIE

- V prípade predĺžovania elektrických káblov NEPOUŽÍVAJTE okrúhle lisovacie spojovacie konektory.
  - Nesprávne spojenie káblov môže zapríčiniť úraz elektrickým prúdom alebo požiar.

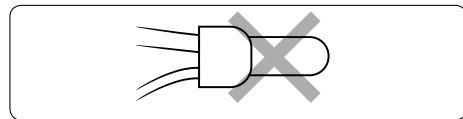



## Krok 2,6 Pripojenie odtokovej hadice

- 1 V Krok 2,2, kroku 3 ste určili polohu výstupu zväzku potrubia. Ak používate výstup na pravej, spodnej alebo na pravej zadnej strane, zmeňte pripojenie odtokovej hadice z pravej na ľavú stranu, aby odtoková hadica ležala vnútri jednotky a vystupovala na pravej strane.

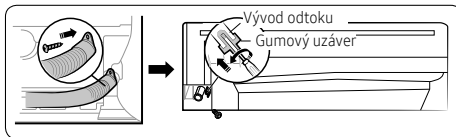

## ! UPOZORNENIE

- Dávajte pozor, aby ste pri inštalácii nepichli skrutkovačom gumový kryt.
- 2 Ak používate výstup na ľavej, pravej alebo spodnej strane, odtokovú hadicu vedte cez príslušný vylamovací výrez.

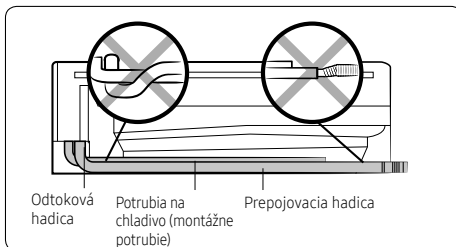

- 3 K hlavnej odtokovej hadici pripojte predĺžovaciu odtokovú hadicu s vnútorným priemerom 15,88 mm.

## ! UPOZORNENIE

- Ak je priemer prípojnej hadice menší ako odtoková hadica výrobku, môže dôjsť k úniku.

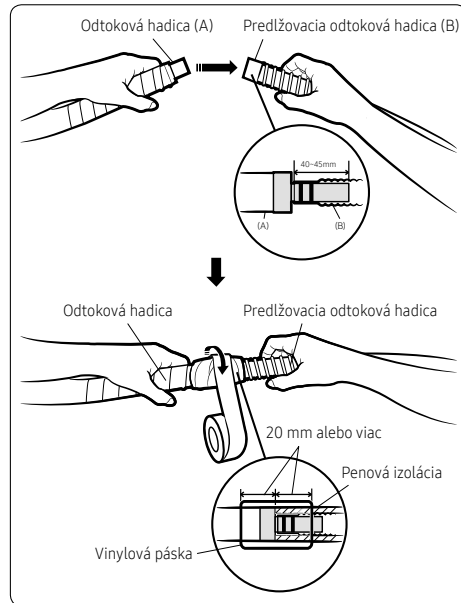

- 4 Nezbudovávajte ani neprekrývajte prípojku odtokovej hadice. Musí byť prístupná pre neskoršie skúšanie počas inštalácie alebo pre vykonanie servisu v budúcnosti.
- 5 Ak je odtoková hadica vedená vnútri miestnosti, zaizolujte hadicu tak, aby kvapkajúca kondenzovaná voda nepoškodzovala nábytok alebo podlahy.





# Inštalácia vnútornej jednotky

## Krok 2,7 Obalenie potrubí, káblov a odtokovej hadice páskou

- 1 Omotajte penovú izoláciu okolo potrubí na chladivo až po body pripojenia. Pripojenia musia ostať prístupné pre neskoršie skúšanie v procese inštalácie. Buď nechajte v izolácii zárezy, alebo spoje nezakrývajte.

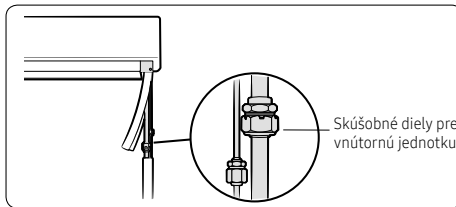
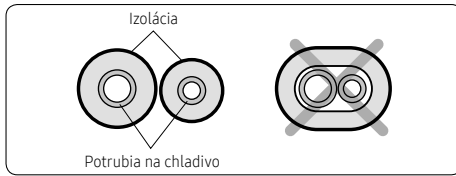

- 2 Vytvorte zväzok potrubia omotaním vinylovej pásky okolo potrubí na chladivo, napájacieho kábla, komunikačného kábla a odtokovej hadice až po body pripojenia. Body pripojenia musia ostať prístupné pre neskoršie skúšanie v procese inštalácie.

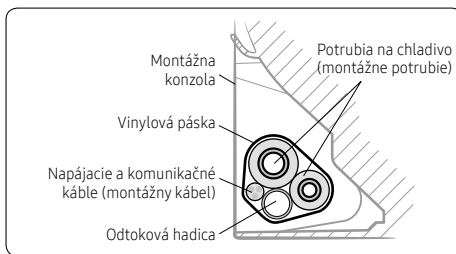

# Inštalácia vonkajšej jednotky

Ak používate systém s viacerými zariadeniami, inštaláciu vykonajte podľa opisu v návode na inštaláciu dodanom s vonkajšou jednotkou.

## Krok 3,1 Montáž vonkajšej jednotky

Na podporu správneho odtoku kondenzátu sa inštalácia vonkajšej jednotky odporúča vyššie nad zemou na montážnej konzole pripevnenej k betónovej platni.

V oblastiach s výskytom sneženia musí byť jednotka namontovaná nad úrovňou snehovej vrstvy, aby sa umožnil správny ohrev. Na vrchu jednotky sa nesmie hromadiť sneh. Na podporu prirodzeného odtoku v oblasti s hustým snežením:

- Nechajte priestor najmenej 80 mm medzi spodnou časťou vonkajšej jednotky a podkladom na inštaláciu. (Uistite sa, že odvádzaná voda odteká správne a bezpečne.)
- Medzi jednotkou a zemou nechajte dostatočnú medzeru.

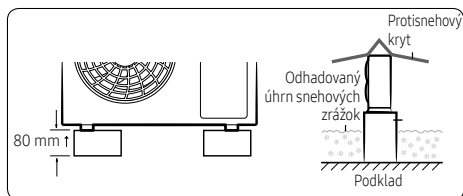

## Na zemi

- 1 Umiestnite vonkajšiu jednotku na zvolené miesto inštalácie (Krok 1,1 na strane 7), pričom dodržte príslušné medzery a šípka na hornej strane jednotky musí ukazovať smerom od steny.
- 2 Zacvaknite gumové nožičky k výstupkom, aby sa minimalizoval hluk a vibrácie prenášané do konštrukcie.

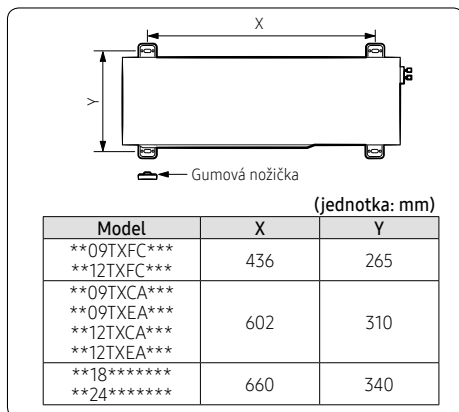

- 3 Jednotku vyrovnajte a pomocou kotviacich skrutiek upevnite v štyroch montážnych bodoch.
- 4 Pri inštaláciách na miestach, kde sa vyžaduje upevnenie z dôvodu seizmických otrasov alebo hurikánov, dodržiavajte miestne zákony.
- 5 Ak je zvolené miesto vystavené silnému vetru, namontujte okolo jednotky ochranný kryt, aby mohol ventilátor správne fungovať.

## Na stene

### VAROVANIE

- Jednotka sa musí na stene správne zabezpečiť. Ak jednotka spadne, môže dôjsť k pomliaždeninám, úrazu elektrickým prúdom, požiaru alebo výbuchu, ktoré by mohli spôsobiť smrť, vážne zranenie alebo poškodenie majetku.

- 1 Na zvolenom mieste inštalácie (Krok 1,1 na strane 7) pripevnite na stenu konzolu v tvare L takto:
  - Konzolu nainštalujte čo najbližšie k stene.
  - Medzi konzolu a stenu vložte gumové izolátory, aby ste minimalizovali hluk a vibrácie prenášané do konštrukcie. Izolátory nestláčajte úplne.

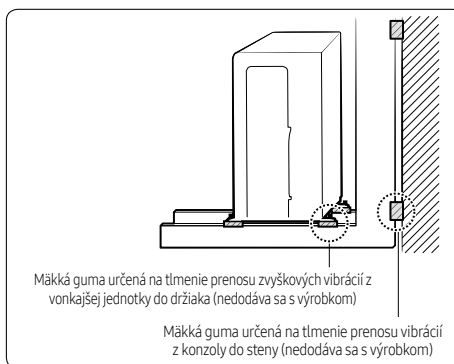

- Uistite sa, že konzola je v rovine.
  - Použite vhodné skrutky/podložky a poistné podložky.
- 2 Umiestnite vonkajšiu jednotku na konzolu, pričom dodržte príslušné medzery, a šípka na hornej strane jednotky musí ukazovať smerom od steny.
  - 3 Zacvaknite gumové nožičky k výstupkom, aby sa minimalizoval hluk a vibrácie prenášané do konštrukcie.
  - 4 Jednotku vyrovnajte a pomocou kotviacich skrutiek upevnite v štyroch montážnych bodoch.
  - 5 Pri inštaláciách na miestach, kde sa vyžaduje upevnenie z dôvodu seizmických otrasov alebo hurikánov, dodržiavajte miestne zákony.

Slovenčina 21



# Inštalácia vonkajšej jednotky

## Krok 3,2 Pripojenie káblov a potrubí

- 1 Ved'te zväzok potrubia k vonkajšej jednotke.
- 2 Pomocou potrubných svoriek upevnite zväzok potrubia k základu alebo na stenu.
- 3 Potrubia na chladivo skráťte na potrebnú dĺžku, aby dosiahli k pripojeniam (nachádzajú sa za krycím panelom, pozri obrázok v krok 7).

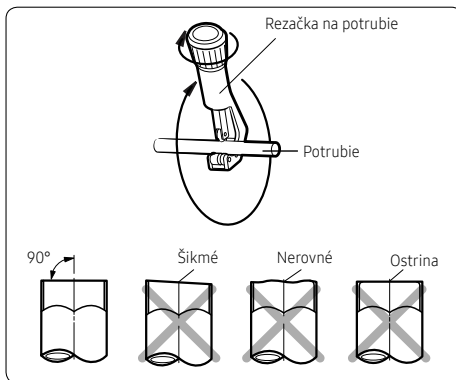

- 4 Odstráňte ostrapy z okraja rezu, pričom potrubie nasmerujte smerom dole, aby sa ostrapy nedostali do potrubia.
- 5 Namontujte maticové spoje na konce odrezaného potrubia.

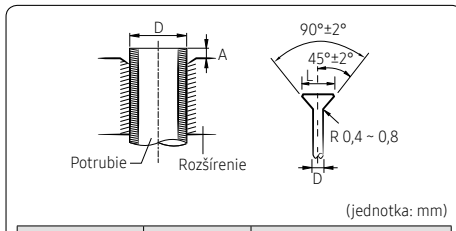

(jednotka: mm)

Vonkajší priemer (D)	Hĺbka (A)	Rozmer rozšírenia (L)
ø 6,35	1,3	8,7-9,1
ø 9,52	1,8	12,8-13,2
ø 12,70	2,0	16,2-16,6
ø 15,88	2,2	19,3-19,7

## UPOZORNENIE

- Snažte sa, aby potrubie bolo čo najkratšie, čím sa minimalizuje potreba doplnenia dodatočného chladiva v dôsledku predĺženia potrubia. (Maximálna prípustná dĺžka potrubia 15 m (pre \*\*09/12\*\*\*\*\*)) a 30 m (pre \*\*18/24\*\*\*\*\*))
  - Pri pripájaní potrubí sa uistite, že okolité predmety ich neblokujú ani s nimi neprichádzajú do styku, aby ste zabránili úniku chladiva v dôsledku poškodenia.
  - Uistite sa, že miesta, na ktorých sú nainštalované potrubia na chladivo, spĺňajú vnútroštátne predpisy týkajúce sa plynov.
  - Dopĺňanie dodatočného chladiva a zváranie potrubia vykonávajte len pri dostatočnom odvetrávaní.
  - Zváranie a mechanické spájanie potrubí vykonávajte len v podmienkach, pri ktorých nedochádza k obehu chladiva.
  - Pri opätovnom pripájaní potrubí znova vykonajte spojenie kalíškovými spojmi, aby ste zabránili úniku chladiva.
  - Pri práci na potrubíach na chladivo a pružných prípojkách chladiva dávajte pozor, aby nedošlo k ich poškodeniu okolitými predmetmi.
- 6 Odstráňte krycí panel z jednotky.

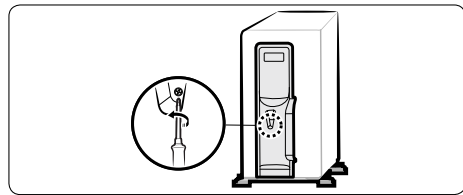

- 7 Odstráňte uzávery servisných ventilov.

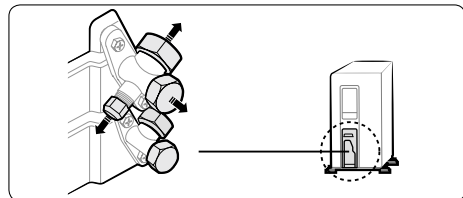



- 8 Pripojte potrubia k servisnému ventilu pomocou prevlečných matíc. Matice dotiahnite rukou, aby ste zabránili vyvlečeniu.

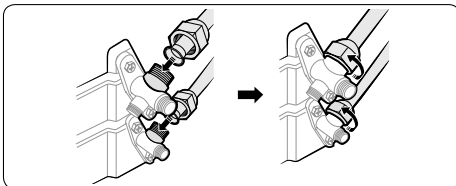

- 9 Dotiahnite maticové spoje na hodnoty uvedené v Krok 2,3, krok 7 na strane 16.
- 10 Pripojte napájacie káble a zaistite pomocou káblovej svorky.

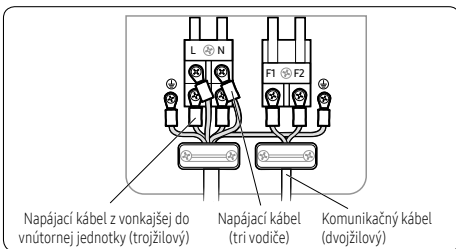

- 11 Napájací kábel vonkajšej jednotky pripojte k predinštalovanému odpojovaciemu spínaču.
- 12 Krycí panel nechajte zložený pre neskoršie skúšanie v procese inštalácie.



# Kontrola inštalácie a preskúšanie

## Krok 4,1 Vykonanie kontroly úniku odtoku

- 1 Nalejte vodu do odtokovej misky.

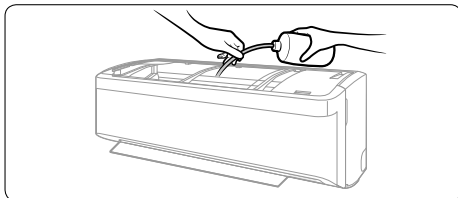

### ! UPOZORNENIE

- Uistite sa, že voda nepreteká do elektrických spojov.
- 2 Skontrolujte, či nedochádza k únikom v mieste pripojenia odtoku pod krycím panelom.

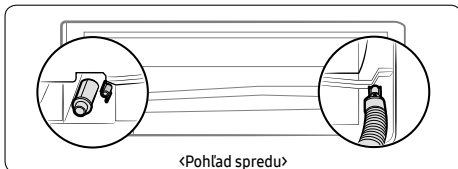

- 3 Uistite sa, že hadica na vonkajšej jednotke sa vypúšťa správne.

## Krok 4,2 Vykonanie kontroly úniku plynu

- 1 Pred kontrolou netesností pomocou momentového kľúča zatvorte uzáver uzatváracieho ventilu. (Dodržiavajte utahovací moment pre každý priemer a dotiahnite uzáver pevne, aby sa zabránilo akémukoľvek úniku.)

Utahovací moment pre uzáver telesa (pozrite si tabuľku)

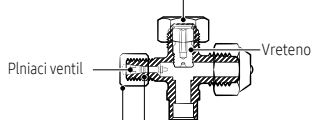

R-22: Závít skrutky - 7/16-20UNF  
R-410A/R-32: Závít skrutky - 1/2-20UNF

Utahovací moment pre plniaci ventil (pozri tabuľku vpravo)

Vonkajší priemer (mm)	Utahovací moment	
	Hlavný uzáver (N•m)	Uzáver plniaceho otvoru (N•m)
ø 6,35	20 až 25	10 až 12
ø 9,52	20 až 25	
ø 12,70	25 až 30	
ø 15,88	30 až 35	
Viac ako ø19,05	35 až 40	

(1 N•m = 10 kgf•cm)

- 2 Zaveďte inertný plyn do potrubí pripojených k vnútornej a vonkajšej jednotke.
- 3 Skontrolujte tesnosť prípojných dielov vonkajšej a vnútornej jednotky mydlovou penou alebo kvapalinou.

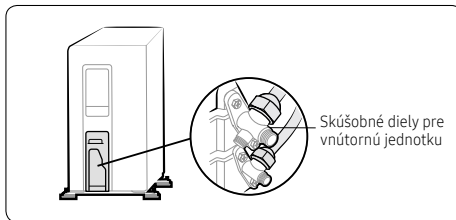
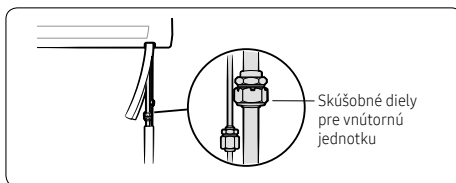





## Krok 4,3 Odčerpávanie systému

### ! UPOZORNENIE

- Keďže systém nemá sušiče filtrov, musíte vykonať tento postup trojnásobného odčerpávania, aby sa pred naplnením odstránili zo systému všetky nekondenzovateľné plyny a vlhkosť. Inak dôjde k zníženiu výkonu a skráteniu životnosti zariadenia.

Čas potrebný na vykonanie každého odčerpávania bude závisieť od kapacity (CFM) použitého vákuového čerpadla.

- 1 Do väčšieho servisného portu pre kvapalnú/parnú vedenie na vetve rozvodu nainštalujte meradlo podtlaku v mikrónoch.
- 2 Do menšieho servisného portu pre kvapalnú/parnú vedenie na vetve rozvodu nainštalujte červenú vysokotlakovú hadicu súpravy na meranie chladiva R-32.
- 3 K spoločnej hadici súpravy rozdeľovača pripojte vákuové čerpadlo.
- 4 Na zaistenie optimálneho výkonu skontrolujte, či bol nedávno vymenený olej vo vákuovom čerpadle.
- 5 Servisný port nechajte zatvorený, meradlo na rozdeľovači otvorené, zapnite vákuové čerpadlo a skontrolujte, či úroveň podtlaku klesla pod 4 000 mikrónov (odčítajte na mikrónovom meradle). Ak je ťažké dosiahnuť správny podtlak, v hadiciach pravdepodobne dochádza k úniku. Odstráňte úniky alebo skontrolujte výkon vákuového čerpadla, potom zopakujte tento krok.
- 6 Otvorte servisný port a pripojte systém k rozdeľovaču.
- 7 Odčerpávajte aspoň 10 minút, kým sa nedosiahne hodnota 4 000 mikrónov.
- 8 Zatvorte ventil meradla na rozdeľovači, vypnite vákuové čerpadlo a odpojte spoločnú hadicu.
- 9 Hadicu pripojte k regulátoru tlaku dusíka a odvzdušnite hadicu otvorením konca spoločnej hadice najbližšie k rozdeľovaču.
- 10 Otvorte vysokotlakový ventil rozvádzača a pomaly uveďte tlak systému na okolitý tlak (0 kPa).
- 11 Zatvorte rozvádzač a fľašu s dusíkom a odpojte spoločnú hadicu.

- 12 Spoločnú hadicu znovu pripojte k vákuovému čerpadlu. Zopakujte kroky 6 až 12 striedavo medzi prerušením podtlaku suchým dusíkom a odčerpávaním, kým nedôjde k trom odčerpávaniam systému, na tieto úrovne podtlaku:

Odčerpávanie	Mikróny
Prvé	4000
Druhé	2000
Tretie	500

- 13 Po treťom odčerpávaní minimálne na 500 mikrónov zatvorte ventil meradla na rozdeľovači a počkajte 10 minút, aby ste sa uistili, že úroveň podtlaku v systéme neklesá. Ak klesá, pravdepodobne dochádza k malému úniku. Odstráňte únik a zopakujte proces odčerpávania.

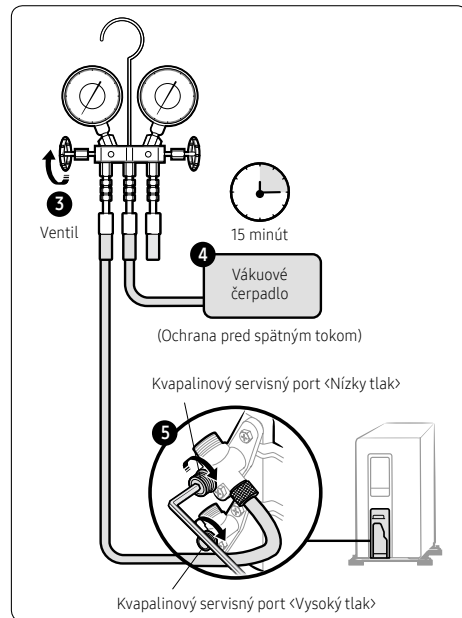



# Kontrola inštalácie a preskúšanie

## Krok 4,4 Doplnenie chladiva (v prípade potreby)

Vonkajšia jednotka je naplnená dostatočným množstvom chladiva R-32 pre medené potrubie v dĺžke 5 m. Pri dĺžkach väčších ako 5 m musíte po odčerpaní doplniť 15 g chladiva na každý meter ďalšej dĺžky.

- 1 Vypočítajte ďalšie potrebné množstvo chladiva:  
Ďalšie gramy R-32 (celková dĺžka medeného potrubia – 5) × 15
- 2 Pripojte spoločnú hadicu súpravy rozdeľovača s meradlom k prevrátenej fľaši s chladivom R-32.
- 3 Položte fľašu s chladivom na váhy a nastavte stanovené gramy.
- 4 Otvorte ventil na nádrži.
- 5 Na pripojení k rozdeľovaču odvdzdušite chladivo, aby ste odstránili prípadný vzduch, ktorý sa môže nachádzať v spoločnej hadici.
- 6 Otvorte meradlo na rozdeľovača a naplňte systém množstvom chladiva, ktoré ste vypočítali v kroku 1.
- 7 Zatvorte ventil meradla na rozdeľovači, zatvorte ventil na nádrži s chladivom a odpojte spoločnú hadicu.

## Preventívne opatrenia pri pridávaní chladiva R-32

Okrem pravidiel bežného postupu plnenia dodržiavajte aj ďalej uvedené požiadavky.

- Dávajte pozor, aby pri plnení nedošlo ku kontaminácii inými chladivami.
- Na minimalizáciu množstva chladiva udržiavajte hadice a vedenia čo najkratšie.
- Zásobníky udržiavajte vo vertikálnej polohe.
- Pred plnením sa uistite, že chladiaci systém je uzemnený.
- Ak je to potrebné, po naplnení systém označte štítkom.
- Dávajte mimoriadny pozor, aby ste systém nepreplnili.
- Pred plnením skontrolujte tlak prefukovaním dusíkom.
- Po plnení skontrolujte prípadné úniky pred tým, ako uvediete jednotku do prevádzky.
- Nezabudnite skontrolovať prípadné úniky pred tým, ako opustíte pracovnú oblasť.

## Krok 4,5 Dôležitá informácia týkajúca sa použitého chladiva

Tento výrobok obsahuje fluorované skleníkové plyny. Nevypúšťajte plyny do ovzdušia.

### ⚠ UPOZORNENIE

- Upovedomte používateľa, ak systém obsahuje fluórovane skleníkové plyny zodpovedajúce minimálne 5 t ekvivalentu CO<sub>2</sub> (tCO<sub>2</sub>e). V tomto prípade musí byť podľa nariadenia č. 517/2014 kontrolovaný výskyt netesností v systéme aspoň raz za 12 mesiacov. Túto činnosť musí vykonávať iba kvalifikovaný personál. Vo vyššie opísanom prípade musí osoba vykonávajúca inštaláciu (alebo poverená osoba zodpovedná za konečnú kontrolu) poskytnúť knihu údržby so záznamom všetkých informácií podľa NARIADENIA EURÓPSKEHO PARLAMENTU A RADY (EÚ) č. 517/2014 zo 16. apríla 2014 o fluórovanych skleníkových plynch.

- 1 Nasledujúce informácie vyplňte nezmazateľným atramentom na štítok naplnenia chladivom, ktorý sa dodal s produktom a na tejto príručke.

- ❶ Továrnska náplň chladiva vo výrobku.
- ❷ dodatočné množstvo chladiva doplnené na mieste inštalácie a
- ❶+❷ celková náplň chladiva na štítku pre náplň chladiva dodanom s výrobkom.

Typ chladiva	Hodnota GWP
R-32	675

• GWP: Potenciál globálneho otepľovania  
• Výpočet tCO<sub>2</sub>e: kg x GWP / 1 000

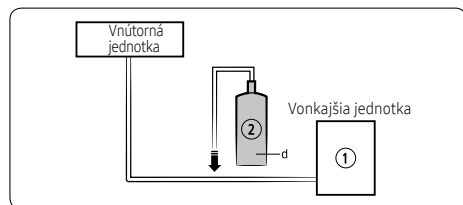

Jednotka	Kg	tCO <sub>2</sub> e
❶, a		
❷, b		
❶+❷, c		





## POZNÁMKA

- Továrenská náplň chladiva vo výrobku: pozrite si výrobný štítok jednotky
- Dodatočné množstvo chladiva doplnené na mieste inštalácie (pozrite si vyššie uvedené informácie o množstve chladiva pri dopĺňaní.)
- Celková náplň chladiva
- Zásobník na chladivo a potrubie pre dopĺňanie

## UPOZORNENIE

- Vyplnený štítok musí byť nalepený v blízkosti plniaceho otvoru výrobku (napr. na vnútornej strane krytu uzatváracieho ventilu).
- Dávajte pozor, aby celkové množstvo naplneného chladiva nepresiahlo maximálne množstvo chladiva (A), ktoré sa vypočítava pomocou tohto vzorca: Maximálne množstvo chladiva (A) = chladivo naplnené z výroby (B) + maximálne dopĺňajúce chladivo vzhľadom na predĺženie potrubia (C)
- V súhrnnej tabuľke nižšie sa uvádzajú limity náplne chladiva pre jednotlivé produkty.

(Jednotka : g)

Model	A	B	C
**09TXFC*** **12TXFC***	850	700	150
**09TXCA*** **12TXCA***	1115	965	150
**24TXFC***	1525	1150	375
**18***** **24TXEA***	1675	1300	375

## Krok 4,6 Príprava systému na uvedenie do prevádzky

- Obalte zostávajúcu dĺžku potrubia na chladivo a body pripojenia penovou izoláciou.
- Nezaizolované časti zväzku potrubia obalte vinylovou páskou.
- Nechajte súpravu rozdeľovača s meradlom nainštalovanú a otvorte uzatváracie ventily vonkajšej jednotky, aby ste mohli pripojiť vonkajšiu jednotku k medenému potrubiu a vnútornej jednotke.
- Odstráňte súpravu rozdeľovača a meradlo podtlaku.

## Krok 4,7 Uvedenie zariadenia do prevádzky

Zariadenie sa uvádza do prevádzky pomocou funkcie Inteligentná inštalácia.

Inteligentná inštalácia sa môže spustiť len pomocou diaľkového ovládača. Keď je spustená Inteligentná inštalácia, nemôžete používať diaľkový ovládač.

- Uistite sa, že klimatizačné zariadenie je v pohotovostnom stave (napájané s ovládačom v režime vypnutia).
- Vložte do diaľkového ovládača batérie.
- Na 4 sekundy podržte naraz stlačené tlačidlá (Napájanie), (Režim) a (NASTAVIŤ) na diaľkovom ovládači.
- Počkajte, kým Inteligentná inštalácia oznámi úspešné dokončenie alebo zlyhanie (približne 7 až 13 minút).
  - Kým beží Inteligentná inštalácia:

Typ	88 Displej
Indikátor vnútornej jednotky	
	Priebeh sa zobrazuje na displeji vnútornej jednotky ako číslo od 0 do 99.

- Keď je Inteligentná inštalácia úspešná: Inteligentná inštalácia sa skončí zazvonením a klimatizačné zariadenie sa vráti do pohotovostného stavu.
- Keď Inteligentná inštalácia zlyhá: Na displeji vnútornej jednotky sa zobrazí chybové hlásenie a Inteligentná inštalácia sa ukončí. Na odstránenie problému si pozrite tabuľku chýb na strane 28.



# Kontrola inštalácie a preskúšanie

Indikátor chyby	Chyba	Opatrenia, ktoré musí inštalatér vykonať
88 Displej		
E 101	Chyba komunikácie medzi vnútornou a vonkajšou jednotkou	<ul style="list-style-type: none"> <li>Skontrolujte káble medzi vnútornou a vonkajšou jednotkou. Skontrolujte, či sa napájací a komunikačný kábel nekrižujú.</li> </ul>
E 121	Chyba vnútorného snímača teploty	<ul style="list-style-type: none"> <li>Uistite sa, že je snímač vnútornej teploty správne pripojený.</li> </ul>
E 122 E 123	Chyba vnútorného tepelného výmenníka	<ul style="list-style-type: none"> <li>Uistite sa, že je snímač teploty výparníka správne pripojený.</li> </ul>
E 154	Chyba motora vnútorného ventilátora	<ul style="list-style-type: none"> <li>Uistite sa, že motor výparníka je správne pripojený k doske.</li> <li>Skontrolujte, či sa vnútri jednotky nenachádza cudzia látka, ktorá by mohla brániť otáčaniu kolesa ventilátora.</li> </ul>
88 E 162 E 163	Chyba pamäte EEPROM/možnosti	<ul style="list-style-type: none"> <li>Vynulujte kódy možností.</li> </ul>
E 422	Chyba v dôsledku zablokovania toku chladiva	<ul style="list-style-type: none"> <li>Uistite sa, že sú servisné ventily úplne otvorené.</li> <li>Skontrolujte, či nie je upchaté potrubie na chladivo spájajúce vnútornú a vonkajšiu jednotku.</li> <li>Skontrolujte, či nedochádza k úniku chladiva.</li> </ul>
E 554	Nedostatok chladiva (len modely s invertorom)	<ul style="list-style-type: none"> <li>Uistite sa, že bolo doplnené dostatočné množstvo chladiva pre potrubie dlhšie ako 7,62 m.</li> <li>Skontrolujte, či nedochádza k úniku chladiva v spoji medzi ventilom a potrubím.</li> </ul>

## Krok 4,8 Záverečná kontrola a skúšobná prevádzka



### VAROVANIE

Zastavte jednotku, odpojte napájanie a obráťte sa na technickú podporu Samsung, ak dôjde k týmto situáciám:

- Z jednotky vychádza zápach spáleniny alebo dym.
- Napájací kábel je horúci alebo poškodený.
- Jednotka je veľmi hlučná.
- Do zariadenia sa dostali cudzie látky, napr. voda.
- Zariadenie bolo zaplavené.

- 1 Skontrolujte nasledujúce položky:
  - Pevnosť miesta inštalácie
  - Tesnosť pripojenia potrubia na zistenie úniku plynu
  - Zapojenie elektroinštalácie
  - Izolácia potrubia odolná voči teplu
  - Odvodnenie
  - Pripojenie uzemňovacieho vodiča
  - Správna funkcia (postupujte podľa nasledujúcich krokov)
- 2 Stlačte tlačidlo  (Napájanie) na diaľkovom ovládaní a skontrolujte nasledujúce položky:
  - Indikátor na vnútornej jednotke sa rozsvieti.
  - Lamela prúdenia vzduchu sa otvorí a ventilátor sa rozbehne.





- 3 Stlačte tlačidlo  (Režim) a vyberte režim Cool alebo Heat. Potom vykonajte tieto čiastkové kroky:
  - V režime Cool pomocou tlačidla teploty nastavte teplotu na 16 °C.
  - V režime Heat pomocou tlačidla teploty nastavte teplotu na 30 °C.
  - Skontrolujte, či sa približne o 3 až 5 minúty spustí vonkajšia jednotka a či sa vyfukuje chladný vzduch.
  - Po 12 minútach stabilného stavu skontrolujte úpravu vzduchu vnútornej jednotky.
- 4 Stlačte tlačidlo  (Oscilácia prúdenia vzduchu) a skontrolujte, či lamely prúdenia vzduchu fungujú správne.
- 5 Stlačením tlačidla  (Napájanie) zastavte skúšobnú prevádzku.

### Odčerpánie chladiva pri demontáži výrobku

Odčerpánie chladiva je úkon, ktorého cieľom je odobrať z vonkajšej jednotky všetko chladivo, ktoré sa používa v systéme. Tento úkon sa musí vykonať pred odpojením potrubia na chladivo, aby nedošlo k úniku chladiva do atmosféry.

### VAROVANIE

- Po nainštalovaní výrobku vykonajte skúšky tesnosti na pripojiaciach potrubí. Po odčerpání chladiva pri kontrole alebo premiestnení vonkajšej jednotky vypnite kompresor a potom demontujte pripojené potrubia.
    - Kompresor nespúšťajte, keď je otvorený ventil, aby nedošlo k úniku chladiva z potrubia, alebo v prípade neprípojeného alebo nesprávne pripojeného potrubia. V opačnom prípade môže do kompresora vniknúť vzduch a spôsobiť príliš vysoký tlak v okruhu chladiva, čo môže viesť k výbuchu alebo poruche výrobku.
- 1 Podržte 5 sekúnd stlačené tlačidlo  (Napájanie) na vnútornej jednotke. Zaznie pípnutie, ktoré signalizuje, že zariadenie je pripravené na postup odčerpávaní.
  - 2 Nechajte kompresor bežať viac ako 5 minút.
  - 3 Uvoľnite uzávery ventilov na strane vysokého a nízkeho tlaku.
  - 4 Pomocou imbusového kľúča zatvorte ventil na strane vysokého tlaku.
  - 5 Približne po 1 minúte zatvorte ventil na strane nízkeho tlaku.
  - 6 Zastavte prevádzku klimatizačného zariadenia stlačením tlačidla  (Napájanie) na vnútornej jednotke alebo na diaľkovom ovládaní.
  - 7 Odpojte potrubia.

### UPOZORNENIE

- Ak kompresor pracuje pri negatívnom sacom tlaku, môže dôjsť k jeho poškodeniu.

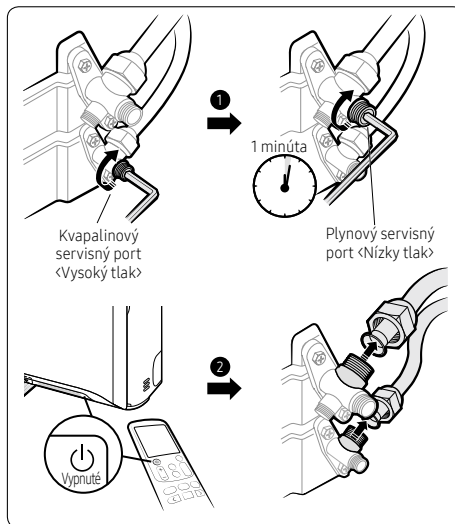



# Postupy údržby

## Vykonanie skúšok netesností plynu na účel opravy

V prípade opravy okruhu chladiva sa musí dodržať nasledujúci postup, aby sa zohľadnila horľavosť.

- 1 Vyprázdňte chladivo.
- 2 Okruh chladiva prepláchnite inertným plynom.
- 3 Vykonajte odčerpanie.
- 4 Okruh znovu prepláchnite inertným plynom.
- 5 Otvorte okruh.
- 6 Vykonajte opravu.
- 7 Naplňte systém chladivom.
- 8 Z bezpečnostných dôvodov prefúkните systém dusíkom.
- 9 Predchádzajúce kroky zopakujte niekoľkokrát, kým v systéme nebude žiadne chladivo.



### UPOZORNENIE

- Nesmie sa používať stlačený vzduch alebo kyslík.
- Systém prepláchnite dusíkom, naplňte chladivom na prevádzkový tlak, odzdušnite na atmosférický tlak a potom znížte na podtlakový stav.
- Pri poslednom prefukovaní dusíkom sa systém musí odvetrať na atmosférický tlak.
- Tento postup je úplne nevyhnutný v prípade spájkovania na potrubiach.
- Uistite sa, že sa vývod z vákuového čerpadla nenachádza v blízkosti zdrojov vznietenia a že je zabezpečené vetranie.
- Nepoužívajte žiadne trvalé indukčné alebo kapacitné zaťaženie okruhu bez toho, aby ste zabezpečili, že sa nepresiahnu prípustné hodnoty napätia a prúdu povolené pre klimatizačné zariadenie.

## Vyradenie z prevádzky

Pred a počas vyradovania z prevádzky musia byť splnené tieto požiadavky:

- Pred vyradením z prevádzky sa pracovník musí podrobne oboznámiť s výrobkom.
- Všetko chladivo sa musí bezpečne zhodnotiť.
- Pred začatím procesu sa musia odobrať vzorky oleja a chladiva, keby sa vyžadovala analýza pre opätovné použitie.
- Pred začatím procesu musí byť k dispozícii zdroj napájania.

- 1 Podrobne sa oboznáňte so zariadením.
- 2 Systém elektricky izolujte.
- 3 Pred začatím procesu sa uistite, že:
  - na manipuláciu s fľašami s chladivom sú k dispozícii mechanické zariadenia.
  - na vykonanie servisu sú k dispozícii všetky OOP (osobné ochranné prostriedky).
  - postup zhodnotenia sa vykonáva pod dohľadom kvalifikovanej osoby.
  - zariadenia a fľaše na zhodnotenie spĺňajú príslušné normy.
- 4 Podľa možnosti dajte chladiaci systém do nižšej polohy.
- 5 Ak vákuovanie nie je možné, vytvorte zberné potrubie tak, aby sa z častí systému dalo ľahko odstrániť chladivo.
- 6 Pred zhodnotením sa musia fľaše položiť na váhy.
- 7 Spustite systém zhodnotenia podľa pokynov výrobcu.
- 8 Fľaše neprepĺňajte. (Nie viac ako 80 %)
- 9 Dbajte na to, aby sa fľaša udržiavala v rámci maximálneho prevádzkového tlaku, a to aj dočasne.
- 10 Po naplnení zabezpečte, aby sa fľaše a zariadenia okamžite odstránili z miesta a aby sa zatvorili všetky uzatváracie ventily.
- 11 Zhodnotenú chladivo sa nesmie naplniť do iného chladiaceho systému, kým sa nevyčistí a neskontroluje.





## Inštalácia podriadenej DPS (voliteľné)

(Káblový diaľkový ovládač, centrálny diaľkový ovládač atď.)

- 1 Vypnite napájanie a zložte krycí panel z vnútornej jednotky.

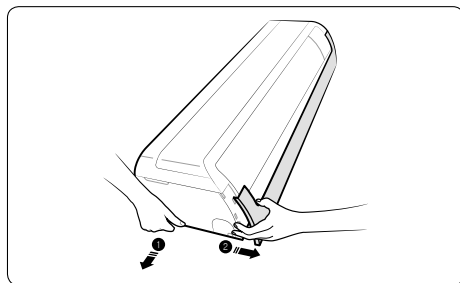

- 2 Pripevnite podriadenú dosku s plošnými spojmi (DPS) k puzdru podriadenej DPS.
- 3 Namontujte puzdro podriadenej DPS k vnútornej jednotke.

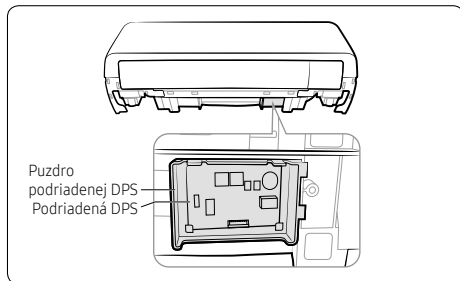

- 4 Nájdite vodič DPS a pripojte ho k podriadenej DPS, ako je znázornené na obrázku.

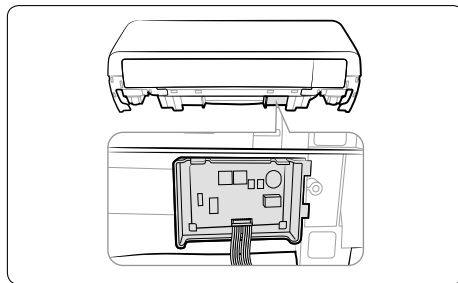

- 5 Pripojte vodič (diaľkového ovládača, centrálneho diaľkového ovládača atď.) k podriadenej DPS.
- 6 Namontujte kryt DPS a predný panel.  
※Ak podriadená DPS nie je nainštalovaná, vodič pre multi-systém veďte (zapojte) podľa obrázka.

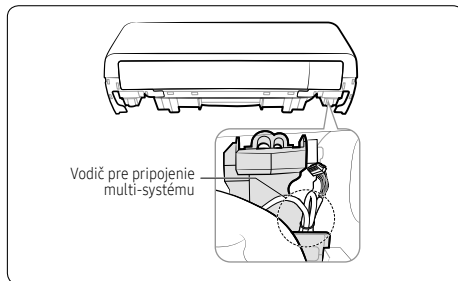

### POZNÁMKA

- Podriadená DPS je pripojená na to, aby sa ovládala s káblovým diaľkovým ovládačom a centrálnym ovládačom.





**SAMSUNG**

